

شرکت سازه و تجهیز پارس پی



اطلاعات کلی

معرفی

شرکت سازه و تجهیز پارس پی با هدف اجرای پروژه های صنعتی و بالاخص تأسیساتی ، فلزی و ساختمانی فعالیت خود را بطور رسمی از ابتدای سال ۱۳۸۷ آغاز نموده، که در این رابطه با بهره گیری از ماشین آلات ، تخصص های لازم و تجربیات اجرایی و نظارتی در پروژه های مشابه ، آماده ارائه خدماتی همچون اجرای سازه های بتنی و ساختمانی ، فونداسیونها ، سیلوها ، اسکلت های بتنی ، مخازن آب ، ساخت و اجرای اسکلت فلزی ، ساخت و نصب تجهیزات صنعتی همچون مخازن ذخیره سوخت ، داکت ، شوت ، سیکلون ، تأسیسات کارخانجات و همچنین تأمین ماشین آلات صنعتی در پروژه های مختلف می باشد.

اطلاعات کلی شرکت

نام:	سازه و تجهیز پارس پی
تاریخ تأسیس:	۸۷/۰۱/۲۶
شماره ثبت:	۳۱۹۳۱۷
شناسه ملی:	۱۰۱۰۳۵۹۱۷۳۰
کد اقتصادی:	۴۱۱۳-۴۷۵۵-۴۳۱۳
تعداد سهامداران:	پنج نفر
محل ثبت:	تهران
نوع فعالیت:	مجری و مشاور طرحهای صنعتی
مدیر عامل:	خشایار لطفی
آدرس دفتر مرکزی:	تهران، بلوار نلسون ماندلا، خیابان بنیسی پلاک ۴۷، طبقه ۸، واحد ۴
تلفن:	۴ - ۸۸۸۷۰۱۴۰
فاکس:	۸۸۸۷۰۱۴۵
پست الکترونیکی:	info@SeParsPey.com
وب سایت:	www.separspey.com

اعضاء هیئت مدیره

اعضاء هیئت مدیره

نام و نام خانوادگی	سمت	تحصیلات
حسین لطفی	رئیس هیئت مدیره	کارشناس شیمی
فرید بنی طبا	نایب رئیس هیئت مدیره	کارشناس مکانیک - ساخت و تولید
خشایار لطفی	مدیر عامل و عضو هیئت مدیره	کارشناس مکانیک - طراحی جامدات
عبدالحمید فرخنده	عضو هیئت مدیره	کارشناس حسابداری
بهنام سعیدی	عضو هیئت مدیره	کارشناس ارشد عمران

پرسنل دفتر مرکزی و کارگاه

پرسنل دفتر مرکزی

ردیف	نام و نام خانوادگی	سمت	مدرک تحصیلی	سابقه کار
۱	خشایار لطفی	مدیر عامل	کارشناس مکانیک	۲۳ سال
۲	فرید بنی طبا	نایب رئیس هیئت مدیره و مدیر اجرایی	کارشناس مکانیک	۲۶ سال
۴	عبدالحمید فرخنده	مدیر مالی	کارشناس حسابداری	۳۵ سال
۵	محسن دهقانی	مدیر بخش ساختمانی	کارشناس عمران	۲۷ سال
۶	علیرضا سجادی	مدیر بخش طراحی و مهندسی ساختمان	کارشناس ارشد معماری	۲۴ سال
۷	بهنام سعیدی	مدیر پروژه	کارشناس عمران کارشناس ارشد عمران	۲۶ سال
۸	عباس شیبانی	مدیر بخش طراحی و مهندسی تاسیسات	لیسانس مکانیک	۱۸ سال
۹	عطیه دوستدار خوش نیت	حسابدار	فوق دیپلم کامپیوتر	۱۷ سال
۱۰	بهار لطفی	کارشناس کنترل پروژه	کارشناس نرم افزار	۲۳ سال
۱۱	درسا ضابطی	مسئول دفتر	کاردان نرم افزار	۱۰ سال
۱۲	محمد علیزاده	خدمات	دیپلم	۱۰ سال
۱۳	عماد خادمی	کارشناس دفتر فنی	کارشناس ارشد عمران	۱۸ سال
۱۴	مانی بزرگ پور	مدیر بخش برق و ابزار دقیق	لیسانس برق	۲۴ سال
۱۵	احسان دادستان	مدیر پروژه	لیسانس مکانیک	۲۶ سال
پرسنل کارگاه ها				
۱	فرشید طائفی	کارشناس فنی	لیسانس عمران	۱۰ سال
۲	علی شیبانی	کارشناس دفتر فنی	لیسانس مکانیک	۱۸ سال
۳	حسن داورپناه	سرپرست کارگاه	فوق لیسانس عمران	۲۰ سال
۴	وحید یوسفی	سرپرست اجرا	کاردان مکانیک	۷ سال
۵	مهدی سراج محمدی	سرپرست کارگاه	لیسانس معماری	۱۵ سال
۶	کاظم عباسعلی	سرپرست کارگاه	لیسانس عمران	۱۷ سال
۷	اشکان سوری	سرپرست اجرا	کارشناس عمران	۱۵ سال
۸	بهزاد طیبی رضایی	سرپرست اجرا	لیسانس عمران	۲۰ سال
۹	محمد رحیمی	سرپرست کارگاه	لیسانس مکانیک	۱۵ سال
۱۰	فرزین بنی طبا	سرپرست کارگاه	لیسانس مکانیک	۲۶ سال

قابلیت ها

و کارهای اجراء شده یا در حال اجراء

پروژه های انجام شده و در دست اجرا

ردیف	کارفرما	طراحی و مهندسی	تامین مصالح و تجهیزات	نصب و راه اندازی	عنوان پروژه
۱	شرکت سیمان پیوند گلستان	✓	✓	✓	مخزن ۵ میلیون لیتری ذخیره مازوت
۲	شرکت سیمان ایلام	✓	✓	✓	ساختمانهای جنبی طرح توسعه کارخانه سیمان به همراه مخازن بتنی آب
۳	شرکت سیمان فراز فیروزکوه	✓	✓	✓	سیستم تصفیه فاضلاب انسانی کارخانه
۴	شرکت سیمان کیاسر	✓	✓	✓	ساخت و نصب اسکلت فلزی و عملیات ساختمانی کارگاه ساخت کارخانه
۵	شرکت سیمان کیاسر	✓	✓	✓	اجرای عملیات ساختمانی ساختمانهای جنبی کارخانه
۶	شرکت سیمان کیاسر	✓	✓	✓	ساخت و نصب اسکلت فلزی و عملیات ساختمانی انبار مرکزی کارخانه
۷	شرکت سیمان کیاسر	✓	✓	✓	شبکه انتقال فاضلاب انسانی
۸	شرکت سیمان کیاسر	✓	✓	✓	اجرای عملیات ساختمانی ساختمان های اداری کارخانه
۹	شرکت سیمان نیزار قم	✓	✓	✓	مخازن ۵ و ۲/۵ میلیون لیتری ذخیره مازوت
۱۰	شرکت سیمان کیاسر				مدیریت پیمان ساختمان های جنبی و اداری
۱۱	تعاونی مسکن مهندسين برق استان تهران	✓	✓	✓	ساخت ۴ عدد ساختمان مسکونی در ۷ طبقه و ۴۰ واحد
۱۲	شرکت سیمان کیاسر	✓	✓	✓	مخزن ۲/۵ میلیون لیتری ذخیره مازوت
۱۳	شرکت سیمان اکباتان	✓	✓	✓	اجرای مکانیکال و ساختمانی شبکه انتقال و سیستم تصفیه فاضلاب انسانی کارخانه
۱۴	شرکت سیمان مارگون	✓	✓	✓	اجرای عملیات ساختمانی ساختمان های جنبی کارخانه
۱۵	شرکت سیمان مارگون	✓	✓	✓	اقدام و تجهیزات تاسیسات مکانیکی آب و هوای فشرده و سوخت رسانی کارخانه
۱۶	شرکت سیمان مارگون	✓	✓	✓	بخشی از فونداسیون های خط تولید
۱۷	شرکت سیمان باقران	✓	✓	✓	تجهیزات آبرسانی و تصفیه آب و فاضلاب
۱۸	شرکت سیمان نیزار قم	✓	✓	✓	تجهیزات اطفاء حریق مخازن مازوت
۱۹	شرکت سیمان داراب	✓	✓	✓	عملیات ساختمانی پست برق
۲۰	شرکت سیمان ساوه	✓	✓	✓	تجهیزات اطفاء حریق مخازن مازوت
۲۱	شرکت سیمان خوزستان	✓	✓	✓	عملیات ساختمانی توسعه بارگیرخانه
۲۲	شرکت توان تصفیه تهران	✓	✓	✓	تجهیزات ابزار دقیق آب و فاضلاب تهران
۲۳	شرکت صنایع بسته بندی اسپندار	✓	✓	✓	تاسیسات مکانیکی آب و هوای فشرده خط تولید
۲۴	شرکت سیمان ساوه	✓	✓	✓	سیستم اطفاء و شبکه آتش نشانی مخازن سوخت
۲۵	شرکت سیمان خوزستان	✓	✓	✓	عملیات ساختمانی مهمانسراهای مدیریتی کارخانه
۲۶	شرکت سیمان مندشתי	✓	✓	✓	تجهیزات آبرسانی و تصفیه آب
۲۷	شرکت کروپ ایران	✓	✓	✓	اجرای عملیات بازسازی ساختمان دفتر مرکزی
۲۸	شرکت ارجان صنعت فارس و خوزستان	✓	✓	✓	تجهیزات آبرسانی و تصفیه آب
۲۹	شرکت توسعه تجارت فراگیر فولاد خوزستان	✓	✓	✓	اجرای سفت کاری و نازک کاری اسکلت فلزی ساختمان مسکونی، تجاری و هتل باشگاه فولاد خوزستان
۳۰	گروه صنعتی بهشهر	✓	✓	✓	طراحی و مشاوره مهندسی طرح احداث واحد بی بو روغن

پروژه های انجام شده و در دست اجرا

ردیف	کارفرما	طراحی و مهندسی	تامین مصالح و تجهیزات	نصب و راه اندازی	عنوان پروژه
۳۱	شرکت سیمان خوزستان		✓		تامین لوله اتصالات شیر آلات و اقلام استاندارد خط گاز رسانی کارخانه
۳۲	شرکت سیمان تیس چابهار			✓	نصب و ره اندازی تاسیسات مکانیکی کارخانه
۳۳	گروه صنعتی بهشهر		✓	✓	اجرای عملیات ساختمانی زیرسازی، فونداسیون، اسکلت فلزی و ساخت تجهیزات واحد بی بوسازی روغن
۳۴	صنایع شیشه آذر مینا جام	✓	✓		طراحی و تامین مخازن ذخیره و پمپ خانه تخلیه و انتقال سوخت و کانال های انتقال تا مصرف کننده
۳۵	شرکت سیمان نيزار قم	✓	✓	✓	طراحی و تامین مصالح و ساخت و نصب مخزن ذخیره مازوت
۳۶	شرکت سیمان فراز فیروزکوه	✓		✓	طراحی و اجرای انبار صادراتی جامبوگ
۳۷	شرکت راهکار ساختمان اسپندار		✓	✓	تامین و اجرای کل شالوده های بتنی و اسکلت فلزی و سایر بخشهای خط تولید کارخانه
۳۸	شرکت سیمان فراز فیروزکوه	✓	✓	✓	طراحی تامین و اجرای سازه های بتنی ، فلزی ، مخازن سوخت ۱ میلیون لیتری ، پمپخانه ، و سیستم سوخت رسانی مربوطه
۳۹	شرکت سیمان نيزار قم	✓	✓	✓	طراحی تامین و اجرای سازه های بتنی ، فلزی ، مخازن سوخت ۱ میلیون لیتری ، پمپخانه ، و سیستم سوخت رسانی مربوطه
۴۰	شرکت سیمان نيزار قم	✓	✓	✓	طراحی تامین و ساخت و اجرای عملیات ساختمانی و مکانیکال یک دستگاه مخزن ۱۰۰۰۰ متر مکعبی مازوت و تاسیسات جنبی
۴۱	شرکت سیمان ارومیه		✓	✓	تامین و ساخت و اجرای عملیات ساختمانی و مکانیکال یک دستگاه مخزن ۱۰۰۰۰ متر مکعبی مازوت و تاسیسات جنبی آن
۴۲	گروه صنعتی بهشهر	✓			طراحی و مشاوره مهندسی طرح احداث واحد هیدروژناسیون
۴۳	شرکت سیمان آرتا اردبیل	✓		✓	طراحی و ساخت و اجرای عملیات مکانیکال یک دستگاه مخزن ۱۰۰۰ متر مکعبی گازوئیل و تاسیسات جنبی آن
۴۴	شرکت سیمان نيزار قم		✓	✓	اجرای عملیات ساختمانی طرح داست بین جدید دیوار تمان پخت
۴۵	گروه صنعتی بهشهر		✓	✓	اجرای عملیات ساختمانی و اسکلت فلزی طرح احداث واحد هیدروژناسیون
۴۶	شرکت سیمان نيزار قم	✓	✓	✓	اجرای عملیات ساختمانی و مکانیکال سیستم سوخت رسانی مازوت هات گاز ژنراتور آسیاب های سیمان
۴۷	شرکت سیمان آرتا اردبیل	✓	✓	✓	اجرای عملیات مکانیکال خطوط انتقال گازوئیل از مخزن ذخیره تا پمپ خانه انتقال
۴۸	شرکت سیمان نيزار قم		✓		طراحی و مشاوره مهندسی بخش ساختمانی و مکانیکال سیستم اعلام و اطفاء حریق مخازن ذخیره مازوت

- اجرای عملیات ساخت و نصب یک دستگاه مخزن ذخیره سوخت به ظرفیت ۵۰۰۰ مترمکعب به همراه سیستم گرمایش کف مخزن و عایق شرکت سیمان گلستان (تحويل قطعی)
- اجرای عملیات ساختمانی ساختمانهای جنبی طرح توسعه سیمان ایلام شامل کمپرسورخانه ، مخزن و پمپ خانه آب گرم برگشتی ، پمپ خانه تخلیه و انتقال مازوت ، پمپ خانه آتش نشانی ، مخازن بتنی آب و ... شرکت سیمان ایلام (تحويل قطعی)
- اجرای عملیات تأمین ، ساخت و نصب اسکلت فلزی و ساختمانی کارگاه ساخت کارخانه به مساحت ۲۴۰۰ متر مربع شرکت سیمان کیاسر (تحويل قطعی)
- اجرای عملیات ساختمانی ، الکتریکی و تأسیسات ساختمان های جنبی کارخانه شامل : پست اصلی و پست های جنبی برق ، تصفیه خانه فاضلاب پمپ خانه مازوت ، بارگیرخانه و ... شرکت سیمان کیاسر (تحويل قطعی)
- اجرای عملیات تأمین ساخت و نصب اسکلت فلزی و ساختمانی انبار مرکزی کارخانه به مساحت ۲۲۰۰ مترمربع شرکت سیمان کیاسر (تحويل قطعی)
- اجرای عملیات ساختمانی و مکانیکال شبکه جمع آوری و انتقال فاضلاب انسانی کارخانه سیمان کیاسر (تحويل قطعی)
- اجرای عملیات ساختمانی ، الکتریکی و تأسیسات ساختمان های جنبی و اداری کارخانه شامل : کنترل مرکزی ، رستوران ، بهداری ، بانک ، نگهبانی ، باسکول و ... شرکت سیمان کیاسر (تحويل قطعی)
- اجرای عملیات ساخت و نصب دو دستگاه مخزن سوخت به ظرفیت ۵۰۰۰ و ۲۵۰۰ مترمکعب به همراه سیستم گرمایش کف مخزن و عایق شرکت سیمان نیزارقم (تحويل قطعی)
- مدیریت پیمان تأمین تجهیزات الکتریکی و تأسیسات ساختمان های اداری و جنبی کارخانه سیمان کیاسر (تحويل قطعی)
- اجرای عملیات ساخت ۴۰ واحد ساختمان مسکونی در دو بلوک ۷ طبقه شرکت تعاونی مهندسین برق تهران (تحويل قطعی)
- اجرای عملیات ساخت و نصب یک دستگاه مخزن ذخیره سوخت به ظرفیت ۲۵۰۰ مترمکعب به همراه سیستم گرمایش کف مخزن و عایق کارخانه سیمان کیاسر (تحويل قطعی)
- اجرای عملیات ساختمانی ، الکتریکی و تأسیسات کلیه ساختمان های جنبی و اداری کارخانه سیمان مارگون (تحويل قطعی)
- تأمین و اجرای تأسیسات کانال های انتقال و پمپ خانه های آب ، تصفیه خانه ، کمپرسورخانه و پمپخانه سوخت کارخانه سیمان مارگون (تحويل قطعی)
- اجرای عملیات ساختمانی بخشی از فونداسیون های خط تولید و پست اصلی برق کارخانه سیمان مارگون (تحويل قطعی)
- طراحی ، تأمین و همکاری در راه اندازی تجهیزات آبرسانی و تصفیه آب و فاضلاب کارخانه سیمان باقران (تحويل قطعی)
- طراحی ، تأمین و همکاری در راه اندازی تجهیزات اطفاء حریق مخازن سوخت کارخانه سیمان نیزار قم (تحويل قطعی)
- تأمین و اجرای عملیات ساختمانی پست برق کارخانه سیمان داراب (تحويل قطعی)
- تأمین و همکاری در راه اندازی تجهیزات اطفاء حریق مخازن سوخت کارخانه سیمان ساوه (تحويل قطعی)
- اجرای عملیات ساختمانی توسعه بارگیرخانه سیمان خوزستان (تحويل قطعی)
- تأمین تجهیزات ابزار دقیق آب و فاضلاب تهران (تحويل قطعی)
- طراحی سیستم اطفاء حریق مخازن سوخت و شبکه آتش نشانی کارخانه سیمان ساوه. (تحويل قطعی)
- طراحی ، تأمین و اجرای مهمانسرای مدیریتی کارخانه سیمان خوزستان (تحويل قطعی)
- تأمین و همکاری در راه اندازی تجهیزات آبرسانی و تصفیه آب کارخانه سیمان منددهشتی (تحويل قطعی)
- طراحی ، تأمین و اجرای عملیات بازسازی دفتر مرکزی شرکت کروپ ایران (تحويل قطعی)
- تأمین و همکاری در راه اندازی تجهیزات آبرسانی و تصفیه آب کارخانه سیمان العماره (تحويل موقت)

- همچنین پروژه های ذیل به صورت مستقیم و غیر مستقیم توسط این شرکت و سهامداران آن انجام گردیده است :
- اجرای عملیات مکانیکی تصفیه خانه فاضلاب انسانی کارخانه سیمان فراز فیروزکوه (تحويل قطعی)
- طراحی و نصب و راه اندازی تأسیسات سوخت رسانی ، هوای فشرده ، آبرسانی واحد هشتم سیمان تهران (تحويل قطعی)
- طراحی تأسیسات ، اجرای مکانیکال و ساختمانی مخازن مازوت ، پمپخانه و خط انتقال مازوت کارخانه سیمان کویر کاشان (تحويل قطعی)
- طراحی و تأمین تجهیزات و نصب و راه اندازی تأسیسات آبرسانی صنعتی ، هوای فشرده ، سوخت رسانی ، تصفیه فاضلاب ، مخازن مازوت و تأسیسات جنبی کارخانه سیمان فراز فیروزکوه (تحويل قطعی)
- طراحی و مهندسی و نصب و راه اندازی تأسیسات آبرسانی صنعتی ، هوای فشرده و سوخت رسانی کارخانه سیمان خزر
- طراحی و تأمین تجهیزات و نصب و راه اندازی تأسیسات آبرسانی صنعتی ، هوای فشرده ، سوخت رسانی ، و لوله کشی داخل دپارتمان خط دوم کارخانه سیمان بجنورد (تحويل قطعی)
- طراحی و تأمین تجهیزات و نصب و راه اندازی بخش مکانیکال و ساختمانی مخازن مازوت کارخانه سیمان داراب (تحويل قطعی)
- طراحی و تأمین تجهیزات و نصب و راه اندازی بخش مکانیکال و ساختمانی مخازن مازوت کارخانه سیمان اردبیل (تحويل قطعی)
- طراحی و تأمین تجهیزات و نصب و راه اندازی تأسیسات آبرسانی صنعتی ، هوای فشرده کارخانه سیمان بهروک یزد (تحويل قطعی)
- طراحی و مهندسی و تأمین تجهیزات و نصب و راه اندازی تأسیسات آبرسانی صنعتی ، هوای فشرده ، سوخت رسانی و مخازن مازوت خط چهارم کارخانه سیمان شرق (تحويل قطعی)
- طراحی و تأمین تجهیزات و نصب و راه اندازی تأسیسات آبرسانی صنعتی ، هوای فشرده ، سوخت رسانی و گازرسانی کارخانه سیمان نهاوند (تحويل قطعی)
- طراحی و تأمین تجهیزات تأسیسات آبرسانی صنعتی ، هوای فشرده ، سوخت رسانی کارخانه سیمان نیزارقم (تحويل قطعی)
- طراحی و تأمین تجهیزات و نصب و راه اندازی تأسیسات آبرسانی صنعتی ، هوای فشرده ، سوخت رسانی کارخانه سیمان ایلام (تحويل قطعی)
- طراحی و تأمین تجهیزات و نصب و راه اندازی تأسیسات آبرسانی صنعتی ، هوای فشرده ، سوخت رسانی و تصفیه فاضلاب کارخانه سیمان پیوند گلستان (تحويل قطعی)
- طراحی و مهندسی و تأمین تجهیزات و نصب و راه اندازی سوخت رسانی و مخازن مازوت کارخانه سیمان سفید و خاکستری ساوه (تحويل قطعی)
- اجرای عملیات ساختمانی و مکانیکال شبکه جمع آوری و انتقال فاضلاب انسانی کارخانه سیمان کیاسر (تحويل قطعی)
- تأمین تجهیزات و نصب و راه اندازی موتورخانه اصلی و خطوط انتقال تأسیسات مرکز اعصاب و روان دانشگاه علوم پزشکی کاشان (تحويل قطعی)
- تأمین تجهیزات و نصب و راه اندازی تأسیسات سوخت رسانی کارخانه سیمان زنجان (تحويل قطعی)
- تأمین تجهیزات و نصب و راه اندازی تأسیسات آبرسانی صنعتی ، هوای فشرده و مخازن مازوت کارخانه سیمان زابل (تحويل قطعی)
- تأمین تجهیزات و نصب و راه اندازی تأسیسات آبرسانی صنعتی ، هوای فشرده ، سوخت رسانی ، گاز رسانی کارخانه سیمان هگمتان (تحويل قطعی)
- طراحی و نصب و راه اندازی تأسیسات آبرسانی ، هوای فشرده کارخانه سیمان شمال (تحويل قطعی)
- طراحی و مهندسی و نصب و راه اندازی مخازن مازوت کارخانه سیمان اکباتان (تحويل قطعی)
- طراحی و اجرای عملیات ساختمانی و مکانیکی شبکه انتقال و تصفیه خانه فاضلاب انسانی کارخانه سیمان اکباتان (تحويل قطعی)

- همچنین این شرکت با هدف گسترش خدمات و سهم خود در پروژه های صنعتی کشور بالاخص صنعت سیمان ، نسبت به راه اندازی بخش مستقل طراحی مهندسی خود با همکاری متخصصین با سابقه در زمینه طراحی معماری ، سازه و نظارت بر اجرا اقدام نموده و امید دارد با توجه به تجربه چندین ساله کادر مدیریت و گروه مهندسیین مشاور همکار خود ، در زمینه ارائه خدمات مهندسی به پروژه های مختلف صنعتی و غیر صنعتی کشور در بالاترین سطوح کیفی و با به روز ترین نرم افزارها طراحی مهندسی خدمت رسانی نماید.

- **توانایی ها و تخصص شرکت در همین راستا :**

- مطابق شرح ذیل گزیده ای از توانایی ها و فعالیتهای تخصصی به همراه رزومه گذشته و حال اشخاص تشکیل دهنده گروه مهندسی شرکت تقدیم حضور می گردد.
- طراحی فاز ۱ ، II انواع پروژههای صنعتی و غیر صنعتی .
- طراحی فاز ۱ ، II انواع سایت های صنعتی و غیر صنعتی .
- تهیه گزارش و مطالعات فاز صفر انواع پروژههای صنعتی و غیر صنعتی .
- رزومه و لیست پروژه های انجام گرفته و یا در دست طراحی گروه مهندس مشاور:
- **پروژه های کار شده در شرکت های مهندسیین مشاور به عنوان طراح:**
- شرکت مهندسیین مشاور آب محیط
- طراحی سایت (S1,S5)، فاز ۱ و II ساختمان های جنبی پروژه انتقال آب در استان گیلان .
- طراحی سایت (S2,S4)، فاز ۱ و II ساختمان های جنبی پروژه انتقال آب در استان گیلان .
- طراحی فاز ۱ ساختمان اداری تصفیه خانه فاضلاب جویبار .
- طراحی فاز ۱ ساختمان اداری پروژه انتقال آب در میناب .
- شرکت مهندسیین مشاور ایوان
- تهیه گزارش مقدماتی از میزان خسارات وارده در مدت ۸ سال جنگ .
- مطالعات و تهیه گزارشات مربوط به طرح هادی روستاهای شهرستان آسپرد .
- طراحی فاز ۱ مجموعه توریستی - تفریحی در بابل .
- طراحی واحد های مسکونی به صورت تیپ برای روستاهای شهرستان آسپرد .
- طراحی سایت فاز ۱ و II تعمیرگاه های خشکی بندر امام خمینی در بندر امام خمینی .
- طراحی سایت طرح اکتشاف و تجهیز ذخایر پتاس در خور و بیابانک .
- طراحی ، اجرا و تغییر کاربردی برای یک دفتر اداری.

- پروژه های کار شده در شرکت های مهندسی مشاور به عنوان سرپرست طراحی:
- شرکت مهندسی مشاور اندیشه سازان صنعتی پارس
- طراحی فاز ۱ و ۲ ساختمان های خط تولید کارخانه سیمان کارون .
- طراحی فاز ۱ و ۲ معماری خط تولید (واحد هشتم) کارخانه سیمان تهران .
- طراحی فاز ۱ و ۲ معماری خط تولید (واحد نهم) کارخانه سیمان تهران .
- طراحی فاز ۱ و ۲ ساختمان های خط تولید کارخانه سیمان شرق (طرح توسعه).
- طراحی فاز ۱، ۲، ۳ ساختمان های جنبی - پشتیبانی کارخانه سیمان آباد (طرح افزایش ظرفیت).
- طراحی فاز ۱ و ۲ ساختمان کنترل مرکزی و ساختمان های خط تولید سیمان آبیگ (طرح توسعه).
- طراحی فاز ۱، ۲ و ۳ ساختمان کنترل مرکزی و دپارتمان های Grinding و Magnet کارخانه نفلین - سنیت کلیبر .
- طراحی فاز ۱ و ۲ طرح جامع کارخانه سیمان تهران .
- طراحی فاز ۱ و ۲ ساختمان های جنبی - پشتیبانی پروژه Utility & Offsite Area مایع سازی گاز طبیعی .
- طراحی سایت ، فاز ۱ و ۲ ساختمان های جنبی - پشتیبانی و خط تولید کارخانه آهک سبزوار .
- طراحی سایت ، فاز ۱ و ۲ ساختمان های جنبی - پشتیبانی و خط تولید کارخانه آهک پاسارگاد .
- طراحی سایت ، فاز ۱ و ۲ ساختمان های جنبی کارخانه الیاف سرامیک سپید سمنان .
- طراحی سایت ، فاز ۱، ۲، ۳ ساختمان های جنبی کارخانه دیوا بابل .
- طراحی سایت ، فاز ۱، ۲، ۳ ساختمان های جنبی - پشتیبانی و خط تولید کارخانه سیمان فراز فیروزکوه .
- طراحی سایت ، فاز ۱، ۲، ۳ ساختمان های جنبی - پشتیبانی و خط تولید کارخانه سیمان لار سبزوار .
- طراحی سایت ، فاز ۱ و ۲ ساختمان های جنبی - پشتیبانی و خط تولید کارخانه سیمان نیاز قم .
- طراحی سایت ، فاز ۱، ۲، ۳ ساختمان های جنبی - پشتیبانی و خط تولید کارخانه سیمان مارگون .
- طراحی سایت ، فاز ۱ و ۲ ساختمان های جنبی - پشتیبانی و خط تولید کارخانه سیمان پیوند گلستان .
- طراحی سایت ، فاز ۱، ۲، ۳ ساختمان های جنبی - پشتیبانی و خط تولید کارخانه سیمان تولیدی فیروزکوه .
- طراحی سایت ، فاز ۱، ۲، ۳ ساختمان های جنبی - پشتیبانی و خط تولید کارخانه سیمان گیلان سبز .
- طراحی سایت ، فاز ۱، ۲، ۳ ساختمان های جنبی - پشتیبانی و خط تولید کارخانه سیمان زابل .
- طراحی سایت ، فاز ۱، ۲، ۳ ساختمان های جنبی - پشتیبانی کارخانه سیمان بیارجمند .
- طراحی سایت ، فاز ۱ و ۲ ساختمان های خط تولید کارخانه سیمان مند دشتی .
- طراحی سایت ، فاز ۱ و ۲ ساختمان های جنبی - پشتیبانی کارخانه سیمان سپو .
- طراحی سایت ، فاز ۱، ۲، ۳ ساختمان های جنبی - پشتیبانی و خط تولید کارخانه سیمان مجد خواف .
- طراحی سایت ، فاز ۱ و ۲ ساختمان های جنبی - پشتیبانی کارخانه سیمان گناباد .

- پروژه های مستقیم:
- طراحی فاز ۱ و ۱۱ ساختمان اداری برق و تهویه پتروشیمی بندر امام خمینی.
- طراحی فاز ۱ و ۱۱ ساختمان کمپ بانوان پتروشیمی بندر امام خمینی.
- طراحی فاز ۱ و ۱۱ ساختمان آتش نشانی کارخانه سایپا تهران.
- طراحی فاز ۱ ساختمان رستوران و مسجد کارخانه فولاد نیریز.
- طراحی ۱ و ۱۱ سایت کارخانه سیمان نایین.
- طراحی فاز ۱ و ۱۱ ساختمان پست اصلی برق سیمان آبیگ (طرح توسعه).
- طراحی فاز ۱ و ۱۱ برج ۱۶ طبقه تعاونی مسکن کارکنان شهرداری شهر محمدیه (قزوین).
- طراحی دیوار محوطه پیش ساخته جهت محوطه ایستگاه های راه آهن.
- طراحی فاز ۱ و ۱۱ سالن رتوش کارخانه سایپا تهران.
- نظارت عالیته هتل شرکت مهندسی و ساخت تاسیسات دریایی ایران واقع در عسلویه.
- طراحی معماری و طراحی داخلی بانک سپه شعبه مرکزی .
- طراحی فاز ۱ مجتمع مسکونی - توریستی نسیم شمال.
- طراحی فاز ۱ اسلف سرویس دانشگاه آزاد واحد ملارد.
- طراحی سایت ، فاز ۱ و ۱۱ ایستگاه های پمپاژ و ساختمان های جنبی طرح آبرسانی شهرستان خوی.
- طراحی فاز ۱ ساختمان اداری پژوهشکده انقلاب.
- طراحی فاز ۱ مجتمع تجاری - مسکونی یاس ۲ (مجتمع ۱۲۰ واحدی شهرداری منطقه ۹).

عنوان پروژه: اجرای عملیات ساخت و نصب یک دستگاه مخزن ذخیره سوخت به ظرفیت ۵۰۰۰ مترمکعب به همراه سیستم گرمایش کف مخزن و عایق (تحویل قطعی)
کارفرما: شرکت سیمان گلستان
مشاور: مهندسین مشاور طراحی صنعتی ایران
نوع قرارداد: تأمین و نصب و راه اندازی (PC)



عنوان پروژه: اجرای عملیات ساختمانی ساختمانهای جنبی طرح توسعه سیمان ایلام شامل کمپرسورخانه ، مخزن و پمپ خانه آب گرم برگشتی ، پمپ خانه تخلیه و انتقال مازوت ، پمپ خانه آتش نشانی ، مخازن بتنی آب و ... (تحويل قطعی)
کارفرما: شرکت سیمان ایلام
مشاور: مهندسین مشاور سازه اندیشان
نوع قرارداد: تأمین و نصب و راه اندازی (PC)



عنوان پروژه: اجرای عملیات مکانیکی تصفیه خانه فاضلاب انسانی کارخانه سیمان فراز
فیروزکوه (تحويل قطعی)
کارفرما: شرکت سیمان فراز فیروزکوه
مشاور: مهندسین مشاور طراحی صنعتی ایران
نوع قرارداد: طراحی تأمین و نصب و راه اندازی (EPC)



عنوان پروژه: اجرای عملیات تأمین ، ساخت و نصب اسکلت فلزی و ساختمانی کارگاه
ساخت کارخانه به مساحت ۲۴۰۰ متر مربع (تحويل قطعی)
کارفرما: شرکت سیمان کیاسر
مشاور: مهندسین مشاور طراحی صنعتی ایران
نوع قرارداد: تأمین و نصب و راه اندازی (PC)



عنوان پروژه: اجرای عملیات ساختمانی ، الکتریکال و تأسیسات ساختمان های جنبی کارخانه شامل : پست اصلی و پست های جنبی برق ، تصفیه خانه فاضلاب پمپ خانه مازوت ، بارگیرخانه و ... (تحويل قطعی)
کارفرما: شرکت سیمان کیاسر
مشاور: مهندسین مشاور طراحی صنعتی ایران
نوع قرارداد: تأمین و نصب و راه اندازی (PC)



عنوان پروژه: اجرای عملیات تأمین ساخت و نصب اسکلت فلزی و ساختمانی انبار مرکزی کارخانه به مساحت ۲۲۰۰ مترمربع (تحويل قطعی)
کارفرما: شرکت سیمان کیاسر
مشاور: مهندسین مشاور طراحی صنعتی ایران
نوع قرارداد: تأمین و نصب و راه اندازی (PC)



عنوان پروژه: اجرای عملیات ساختمانی و مکانیکال شبکه جمع آوری و انتقال فاضلاب انسانی (تحويل قطعی)
کارفرما: شرکت سیمان کیاسر
مشاور: مهندسين مشاور طراحی صنعتی ایران
نوع قرارداد: تأمین و نصب و راه اندازی (PC)



عنوان پروژه: اجرای عملیات ساختمانی ، الکتریکال و تأسیسات ساختمان های اداری
کارخانه شامل : کنترل مرکزی ، رستوران ، بهداری ، بانک ، نگهبانی ، باسکول و ...
(تحويل قطعی)

کارفرما: شرکت سیمان کیاسر
مشاور: مهندسین مشاور طراحی صنعتی ایران
نوع قرارداد: تأمین و نصب و راه اندازی (PC)



عنوان پروژه: اجرای عملیات ساخت و نصب یک دستگاه مخزن ذخیره سوخت به ظرفیت ۲۵۰۰ مترمکعب به همراه سیستم گرمایش کف مخزن و عایق کارخانه سیمان کیاسر (تحويل قطعی)
کارفرما: شرکت سیمان کیاسر
مشاور: مهندسین مشاور طراحی صنعتی ایران
نوع قرارداد: تأمین و نصب و راه اندازی (PC)



عنوان پروژه اجرای عملیات ساخت و نصب دو دستگاه مخزن سوخت به ظرفیت ۵۰۰۰ و ۲۵۰۰ مترمکعب به همراه سیستم گرمایش کف مخزن و عایق..
(تحويل قطعی)

کارفرما: شرکت سیمان نیزارقم

مشاور: مهندسین مشاور طراحی صنعتی ایران
نوع قرارداد: تأمین و نصب و راه اندازی (PC)

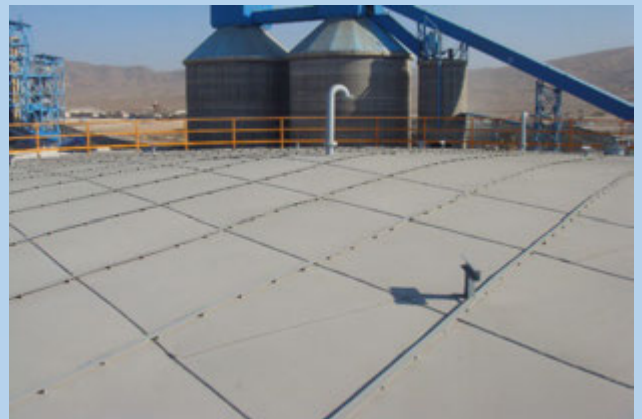

عنوان پروژه: اجرای عملیات ساخت ۴۰ واحد ساختمان مسکونی در دو بلوک ۷ طبقه
کارفرما: شرکت تعاونی مسکن برق تهران (تحويل قطعی)
مشاور: سازمان نوسازان جنوب شرق تهران
نوع قرارداد: تأمین و نصب و راه اندازی (PC)



عنوان پروژه: اجرای عملیات ساختمانی و مکانیکی شبکه انتقال و تصفیه خانه فاضلاب
انسانی کارخانه سیمان اکباتان (تحويل قطعی)
کارفرما: شرکت سیمان اکباتان
مشاور: مهندسین مشاور طراحی صنعتی ایران
نوع قرارداد: طراحی ، تأمین و نصب و راه اندازی (EPC)



عنوان پروژه: اجرای عملیات ساختمانی ، الکتریکال و تأسیسات کلیه ساختمان های
جنبی و اداری کارخانه شرکت سیمان مارگون (تحويل قطعی)
کارفرما: شرکت بین المللی توسعه گستر هلال خاورمیانه
مشاور: مهندسین مشاور طراحی صنعتی ایران
نوع قرارداد: تأمین و نصب و راه اندازی (PC)



عنوان پروژه: اجرای عملیات ساختمانی بخشی از فونداسیون های خط تولید و پست اصلی برق کارخانه سیمان مارگون (تحويل قطعی)
کارفرما: شرکت بین المللی توسعه گستر هلال خاورمیانه
مشاور: مهندسین مشاور طراحی صنعتی ایران
نوع قرارداد: تأمین و نصب و راه اندازی (PC)



عنوان پروژه: طراحی ، تأمین و همکاری در راه اندازی تجهیزات آبرسانی و تصفیه آب
و فاضلاب کارخانه سیمان باقران (تحويل قطعی)
کارفرما: شرکت سیمان باقران
مشاور: مهندسی احداث دانشوران
نوع قرارداد: طراحی و تأمین (EP)



عنوان پروژه: تأمین تجهیزات ابزار دقیق آب و فاضلاب تهران (تحويل قطعی)
کارفرما: توان تصفیه تهران
نوع قرارداد: تأمین (P)



عنوان پروژه: طراحی ، تأمین و همکاری در راه اندازی تجهیزات اطفاء حریق مخازن
سوخت کارخانه سیمان نیزارقم (تحويل قطعی)
کارفرما: شرکت سیمان نیزارقم
نوع قرارداد: طراحی و تأمین (EP)



عنوان پروژه: طراحی ، تأمین و همکاری در راه اندازی تجهیزات اطفاء حریق مخازن
سوخت کارخانه سیمان ساوه (تحويل قطعی)
کارفرما: شرکت سیمان ساوه
نوع قرارداد: طراحی و تأمین (EP)



عنوان پروژه: اجرای عملیات ساختمانی توسعه بارگیرخانه و بسته بندی خط یک
کارخانه سیمان خوزستان (تحويل قطعی)
کارفرما: شرکت سیمان خوزستان
مشاور: مهندسین مشاور ساختمان و صنعت ایران
نوع قرارداد: تأمین و نصب و راه اندازی (PC)



عنوان پروژه: طراحی ، تأمین و اجرای مهندسرایی مدیریتی کارخانه سیمان خوزستان
(تحويل قطعی)

کارفرما: شرکت سیمان خوزستان
مشاور: مهندسین مشاور ساختمان و صنعت ایران
نوع قرارداد: طراحی و تأمین و اجرا (EPC)



عنوان پروژه: تأمین و اجرای تأسیسات کانال های انتقال و پمپخانه های آب ، تصفیه خانه ، کمپرسورخانه و پمپخانه سوخت کارخانه سیمان مارگون (تحويل قطعی)
کارفرما: شرکت توسعه گستر هلال خاورمیانه
مشاور: شرکت طراحی و صنعتی ایران
نوع قرارداد: تأمین و اجرا (PC)



عنوان پروژه : فروش تجهیزات تأسیسات مکانیکی بخش آبرسانی شرکت سیمان
منددشتی (تحويل قطعی)
کارفرما : شرکت سیمان منددشتی
مشاور : شرکت ساپنا
نوع قرارداد : طراحی ، تأمین و همکاری در راه اندازی (EP)



عنوان پروژه : فروش تجهیزات تأسیسات مکانیکی بخش آبرسانی کارخانه سیمان
العمارہ (تحويل قطعی)
کارفرما : شرکت ارجان صنعت فارس خوزستان
مشاور : شرکت سیمان خدمات مهندسی سیمان فارس و خوزستان
نوع قرارداد : تأمین و همکاری در راه اندازی (P)



عنوان پروژه : بازسازی دفتر مرکزی شرکت کروپ ایران (تحويل قطعی)
کارفرما : شرکت کروپ ایران
نوع قرارداد : طراحی، تامین مصالح و اجرا (EPC)

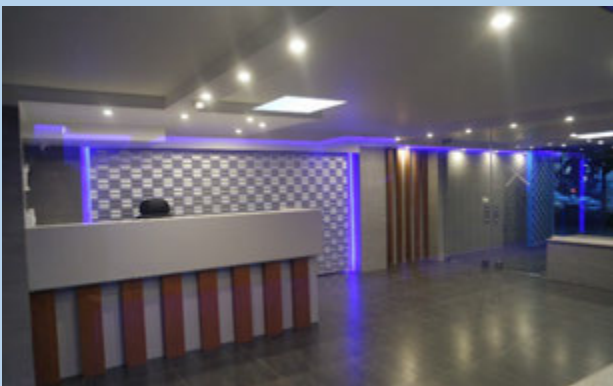

عنوان پروژه : تاسیسات طرح جایگزینی سیمان تهران (واحد هشتم)

کارفرما : شرکت سیمان تهران

مالک طرح : شرکت سیمان تهران

وضعیت پیمان : تحویل قطعی

شرح پروژه : طراحی و اجرای پمپ خانه و لوله کشی های ارتباطی بخش های آبرسانی

صنعتی، هوای فشرده، سوخت رسانی



عنوان پروژه: ذخیره و سوخت رسانی مازوت کارخانه سیمان کویر کاشان

کارفرما: شرکت سیمان کویر کاشان

مالک طرح: شرکت سرمایه گذاری سیمان اسپندار

وضعیت پیمان: تحویل قطعی

شرح پروژه: اجرای عملیات ساختمانی و مکانیکال مخازن سوخت ۲۰۰۰ متر مکعبی،

پمپ خانه تخلیه و انتقال، کانال های ارتباطی تا مصرف کننده



عنوان پروژه : تاسیسات کارخانه سیمان فراز فیروز کوه

کارفرما : شرکت سیمان فراز فیروز کوه

مالک طرح : شرکت سرمایه گذاری سیمان اسپندار

وضعیت پیمان : تحویل قطعی

شرح پروژه : طراحی ، تامین و اجرای تاسیسات آبرسانی، هوای فشرده، سوخت رسانی،

تصفیه فاضلاب و مخازن سوخت ۵۰۰۰ و ۱۰۰۰۰ مترمکعبی



عنوان پروژه : تاسیسات زیر بنایی سیمان بجنورد

کارفرما : شرکت سیمان بجنورد

مالک طرح : شرکت سیمان بجنورد

وضعیت پیمان : تحویل قطعی

شرح پروژه : طراحی ، تامین و اجرای تاسیسات آبرسانی صنعتی، هوای فشرده،

سوخت رسانی کانال های ارتباطی و لوله کشی داخل دپارتمانهای تولید



عنوان پروژه : مخازن ذخیره سوخت سیمان اردبیل
کارفرما : شرکت سیمان اربیل و آهک آذر شهر
مالک طرح : شرکت سرمایه گذاری سیمان اسپندار
وضعیت پیمان : تحویل قطعی
شرح پروژه : اجرای عملیات ساختمانی و ساخت و نصب دو دستگاه مخزن سوخت
۵۰۰۰ مترمکعبی و لوله کشی ارتباطی

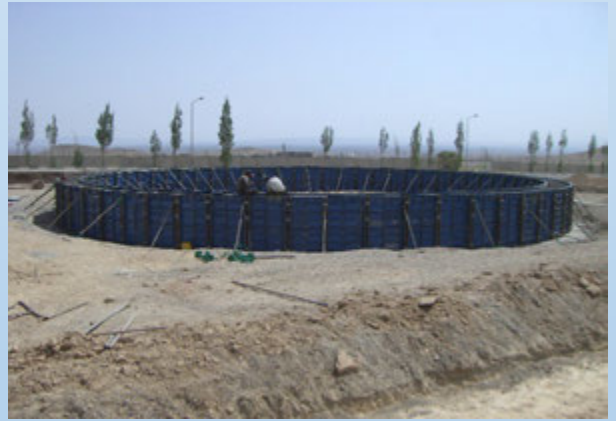

عنوان پروژه : سیمان شرق
کارفرما : سیمان شرق
مالک طرح : سیمان شرق
وضعیت پیمان : تحویل قطعی
شرح پروژه : آبرسانی، هوای فشرده، سوخت رسانی



عنوان پروژه : تاسیسات زیر بنایی سیمان پیوند گلستان
کارفرما : شرکت سیمان پیوند گلستان
مالک طرح : شرکت سرمایه گذاری سیمان اسپندار
وضعیت پیمان : تحویل قطعی
شرح پروژه : طراحی ، تامین و اجرای تاسیسات آبرسانی صنعتی، هوای فشرده، سوخت رسانی و کانال های ارتباطی



عنوان پروژه : سیمان زنگان
کارفرما : سیمان زنگان
مالک طرح : سیمان زنگان
وضعیت پیمان : تحویل قطعی
شرح پروژه : سوخت‌رسانی (تأمین لوله و اتصالات، شیرآلات و بخشی از تجهیزات)



عنوان پروژه: تاسیسات زیربنایی و مخازن ذخیره سوخت سیمان زابل

کارفرما: شرکت صنایع سیمان زابل

مالک طرح: شرکت صنایع سیمان زابل

وضعیت پیمان: تحویل قطعی

شرح پروژه: تامین و اجرای تاسیسات آبرسانی صنعتی، هوای فشرده، کانال های

ارتباطی، لوله کشی داخل دپارتمانهای تولید و دو دستگاه مخزن سوخت ۵۰۰۰

مترمکعبی



عنوان پروژه : تاسیسات زیر بنایی سیمان هگمتان

کارفرما : شرکت سیمان هگمتان

مالک طرح : شرکت سیمان هگمتان

وضعیت پیمان : تحویل قطعی

شرح پروژه : تامین و اجرای تاسیسات آبرسانی صنعتی، هوای فشرده، سوخت رسانی

کانال های ارتباطی و لوله کشی داخل دپارتمانهای تولید



عنوان پروژه : مخازن ذخیره سوخت سیمان داراب

کارفرما : شرکت سیمان داراب

مالک طرح : شرکت سیمان داراب

وضعیت پیمان : تحویل قطعی

شرح پروژه : طراحی، تامین و اجرای عملیات ساختمانی و ساخت و نصب دو دستگاه

مخزن سوخت ۵۰۰۰ مترمکعبی



عنوان پروژه : عملیات سفت کاری و نازک کاری بلوک دو اسکلت فلزی ساختمان مسکونی و تجاری و هتل باشگاه فولاد خوزستان
کارفرما : توسعه تجارت فراگیر فولاد خوزستان
مالک طرح : فولاد خوزستان
وضعیت پیمان : خاتمه پیمان (ماده ۴۸)
شرح پروژه : عملیات سفت کاری و نازک کاری بلوک دو اسکلت فلزی ساختمان مسکونی و تجاری و هتل باشگاه فولاد خوزستان واقع در کوی ملت



عنوان پروژه : طراحی و مشاوره مهندسی طرح احداث واحد بی بو سازی روغن
کارفرما : گروه صنعتی بهشهر
مالک طرح : گروه صنعتی بهشهر
وضعیت پیمان : (تحويل قطعی)
شرح پروژه : طراحی و مهندسی طرح احداث واحد بی بو

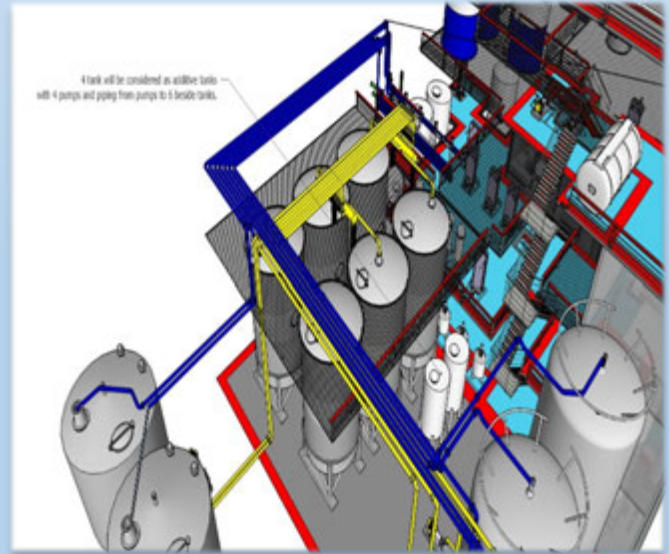
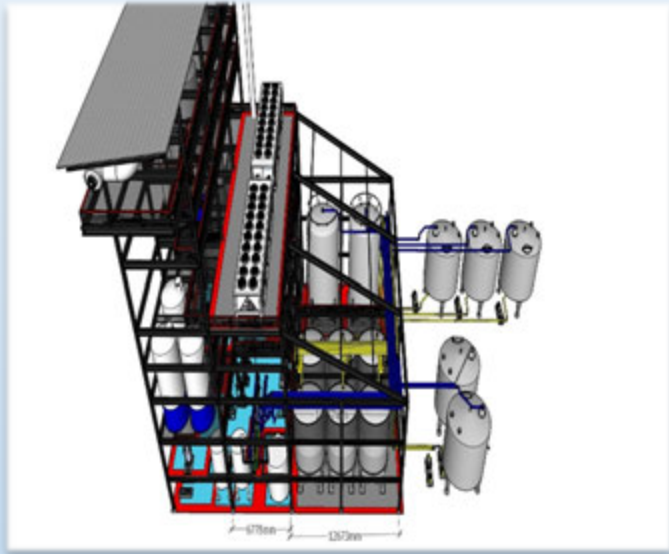

عنوان پروژه: نصب در راه اندازی تاسیسات مکانیکی کارخانه سیمان تیس چابهار
کارفرما: شرکت سیمان تیس چابهار
مالک طرح: شرکت سیمان تیس چابهار
وضعیت پیمان: در حال اجرا
شرح پروژه: نصب تاسیسات مکانیکی شامل خطوط لوله ، آب ، سوخت ، هوای فشرده و راه اندازی پمپ خانه های آب ، سوخت و کمپرسورخانه



عنوان پروژه: اجرای عملیات ساختمانی، فونداسیون، اسکلت فلزی و ساخت تجهیزات واحد بی بوسازی روغن
کارفرما: گروه صنعتی بهشهر
مالک طرح: گروه صنعتی بهشهر
وضعیت پیمان: (در حال اجرا)
شرح پروژه: اجرای فونداسیون، ساخت و نصب اسکلت فلزی، ساخت و نصب مخازن ذخیره و تحت فشار کربن استیل و استینلس استیل



عنوان پروژه: طراحی و تامین مخازن ذخیره و پمپ خانه تخلیه و انتقال سوخت و کانال های انتقال تا مصرف کننده
کارفرما: صنایع شیشه آذر مینا جام
مالک طرح: صنایع شیشه آذر مینا جام
وضعیت پیمان: (در حال اجرا)

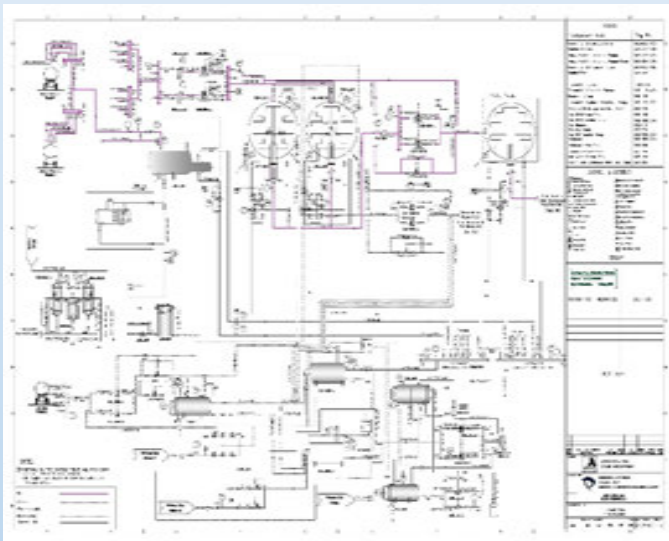

عنوان پروژه: طراحی و تامین مصالح و ساخت و نصب مخزن ذخیره مازوت
کارفرما: شرکت سیمان نيزار قم
مالک طرح: شرکت سیمان نيزار قم
وضعیت پیمان: (تحويل موقت)
شرح پروژه: طراحی و تامین مصالح و ساخت و نصب مخزن ذخیره ۲۰۰۰ مترمکعبی مازوت به همراه لوله کشی ارتباطی تا خطوط موجود و سیستم پیش گرمایش



عنوان پروژه: طراحی و اجرای انبار صادراتی جامبوبگ
کارفرما: شرکت سیمان فراز فیروزکوه
مالک طرح: شرکت سیمان فراز فیروزکوه
وضعیت پیمان: (تحويل موقت)
شرح پروژه: طراحی و اجرای فونداسیون، معماری و اسکلت فلزی انبار صادراتی جامبوبگ



عنوان پروژه : طراحی و اجرای سازه های بتنی ، فلزی ، مخازن سوخت

کارفرما : شرکت سیمان فراز فیروزکوه

مالک طرح : شرکت سیمان فراز فیروزکوه

وضعیت پیمان : (تحويل قطعی)

شرح پروژه : طراحی تامین و اجرای سازه های بتنی ، فلزی ، مخازن سوخت ۱ میلیون

لیتری ، پمپخانه ، و سیستم سوخت رسانی مربوطه



عنوان پروژه : طراحی و اجرای سازه های بتنی ، فلزی ، مخازن سوخت

کارفرما : شرکت سیمان نيزار قم

مالک طرح : شرکت سیمان نيزار قم

وضعیت پیمان : (تحويل قطعی)

شرح پروژه : طراحی تامین و اجرای سازه های بتنی ، فلزی ، مخازن سوخت ۱ میلیون

لیتری ، پمپخانه ، و سیستم سوخت رسانی مربوطه



عنوان پروژه: عملیات ساختمانی و مکانیکال یک دستگاه مخزن ۱۰۰۰۰ متر مکعبی
مازوت و تاسیسات جنبی آن
کارفرما: شرکت سیمان نیزار قم
مالک طرح: شرکت سیمان نیزار قم
وضعیت پیمان: (تحويل موقت)
شرح پروژه: طراحی تامین و ساخت و اجرای عملیات ساختمانی و مکانیکال یک
دستگاه مخزن ۱۰۰۰۰ متر مکعبی مازوت و لوله کشی ارتباطی و خطوط آتش نشانی

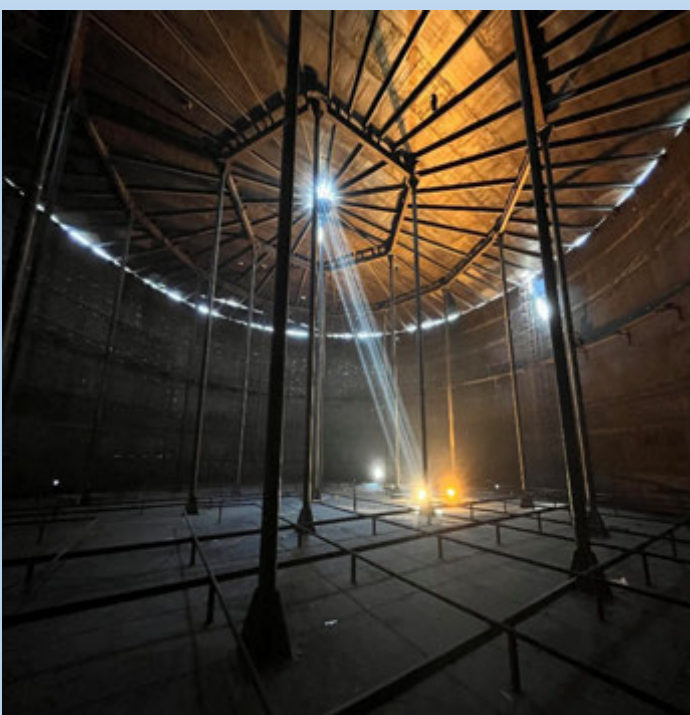

عنوان پروژه : عملیات ساختمانی و مکانیکال یک دستگاه مخزن ۱۰۰۰۰ متر مکعبی
مازوت و تاسیسات جنبی آن
کارفرما : شرکت سیمان ارومیه
مالک طرح : شرکت سیمان ارومیه
وضعیت پیمان : تحویل موقت
شرح پروژه : تامین و ساخت و اجرای عملیات ساختمانی و مکانیکال یک دستگاه
مخزن ۱۰۰۰۰ متر مکعبی مازوت و لوله کشی ارتباطی و خطوط آتش نشانی



عنوان پروژه : عملیات مکانیکال یک دستگاه مخزن ۱۰۰۰ متر مکعبی گازوییل و

تاسیسات جنبی آن

کارفرما : شرکت سیمان آرتا اردبیل

مالک طرح : شرکت سیمان آرتا اردبیل

وضعیت پیمان : (تحويل موقت)

شرح پروژه : طراحی و ساخت و اجرای عملیات مکانیکال یک دستگاه مخزن ۱۰۰۰

متر مکعبی گازوییل و خطوط آتش نشانی



عنوان پروژه: اجرای عملیات ساختمانی طرح داست بین جدید دپارتمان پخت
کارفرما: شرکت سیمان نیزار قم
مالک طرح: شرکت سیمان نیزار قم
وضعیت پیمان: (در حال اجرا)
شرح پروژه: تامین متریال و اجرای عملیات ساختمانی طرح داست بین جدید دپارتمان پخت



عنوان پروژه : عملیات ساختمانی و اسکلت فلزی طرح احداث واحد هیدروژناسیون
کارفرما : گروه صنعتی بهشهر
مالک طرح : گروه صنعتی بهشهر
وضعیت پیمان : (در حال اجرا)
شرح پروژه : تامین مصالح و اجرای عملیات ساختمانی و اسکلت فلزی طرح احداث واحد هیدروژناسیون



عنوان پروژه : عملیات مکانیکال خطوط انتقال گازوئیل از مخزن ذخیره تا پمپ خانه انتقال

کارفرما : شرکت سیمان آرتا اردبیل

مالک طرح : شرکت سیمان آرتا اردبیل

وضعیت پیمان : (تحويل موقت)

شرح پروژه : طراحی ، تامین مصالح و اجرای عملیات مکانیکال خطوط انتقال گازوئیل و اطفاء حریق از مخزن ذخیره تا پمپ خانه انتقال



تجهيزات و ابزار آلات

ردیف	نوع تجهیزات	تعداد	مشخصه فنی	ساخت	نوع مالکیت
۱	دستگاه بچینگ پلانت طرح لیپر	۱	ظرفیت نیم مترمکعب	ایران	شرکت
۲	سیلوی سیمان	۳ دستگاه	۶۰ تن	ایران	شرکت
۳	بتونیر	۲ دستگاه	۷۵۰ لیتری	ایران	شرکت
۴	بتونیر	۲ دستگاه	۳۵۰ لیتری	ایران	شرکت
۵	جرثقیل موبایل	۵ دستگاه	۵ تن	ایران	شرکت
۶	جرثقیل موبایل	۴ دستگاه	۳ تن	ایران	شرکت
۷	وانت بار	۲ دستگاه		ایران	شرکت
۸	دامپر	۲ دستگاه		ایران	شرکت
۹	تراکتور با بیل و کفی	۱ دستگاه	-	رومانی	شرکت
۱۰	ویبراتور	۱۰ دستگاه	-	ایران-ژاپن	شرکت
۱۱	کمپکتور	۱ دستگاه	۱ تن	ایران-ژاپن	شرکت
۱۲	انواع تانکر قابل حمل و ثابت	۱۰ دستگاه	مختلف	ایران	شرکت
۱۳	لوله داربستی، تخته زیرپایی و ...	مورد نیاز	-	ایران	شرکت
۱۴	انواع قالب	۲۴۵۰۰ متر مربع		ایران	شرکت
۱۵	دستگاه خم و برش آرماتور	۴ دستگاه		ایران	شرکت
۱۶	کانکس اداری	۴ دستگاه		ایران	شرکت
۱۷	کانتینر	۴ دستگاه		ایران	شرکت
۱۸	رکتیفایر	۱۸ دستگاه			شرکت
۱۹	جرثقیل زنجیری	۵ دستگاه	۵ تن		شرکت
۲۰	چین بلاک	۴ دستگاه			شرکت
۲۱	دستگاه دریل ستونی	۲ دستگاه			شرکت
۲۲	دستگاه دریل مگنت	۲ دستگاه			شرکت
۲۳	تابلو برق تقسیم ۱۰ خروجی	۱۵ دستگاه			شرکت
۲۴	جک کتابی	۲ دستگاه	۵ تن		شرکت
۲۵	دژبر	۲ دستگاه		ژاپن	شرکت
۲۶	بالابر	۶ دستگاه	۲ تن		شرکت
۲۷	رکتیفایر موبایل	۴ دستگاه		ایران	شرکت
۲۸	حدیده برقی	۲ دستگاه		ایران	شرکت
۲۹	سنگ جت	۱۵ دستگاه		ژاپن	شرکت
۳۰	مینی سنگ	۱۴ دستگاه		ژاپن	شرکت

تأیدیه ها



گواهینامه صلاحیت پیمانکاری

جناب آقای خشایار لطفی

مدیر عامل محترم شرکت سازه و تجهیز پارس پی

شناسه ملی ۱۰۱۰۳۵۹۱۷۳۰

به استناد تصویب نامه شماره ۴۸۰۱۳/ت۲۳۲۵۱هـ مورخ ۱۳/۱۲/۱۳۸۱ هیأت محترم وزیران و اصلاحات بعدی، با توجه به احراز شرایط لازم و تأیید صلاحیت در سامانه جامع تشخیص صلاحیت عوامل نظام فنی و اجرایی، بدین وسیله صلاحیت آن شرکت برای انجام امور پیمانکاری به شرح زیر اعلام می گردد.

ظرفیت	رشته	پایه
تعداد ۵ کار مجاز	ساختمان و ابنیه	۲
تعداد ۳ کار مجاز	تاسیسات و تجهیزات	۵
تعداد ۳ کار مجاز	نفت و گاز	۵

این گواهینامه تا پایان دوره ارزشیابی و حداکثر تا تاریخ ۱۴۰۹/۰۱/۲۵ معتبر بوده و

همواره ملاک اعتبار آن، اطلاعات مندرج در سامانه sajar.mporg.ir است.

- رعایت قانون برگزاری مناقصات، آیین نامه های اجرایی آن، ظرفیت کاری مجاز و بخشنامه شماره ۱۴۰۱/۷۳۰۳۹ مورخ ۱۴۰۱/۰۲/۲۱ با موضوع مدیریت تعارض منافع و جلوگیری از تبانی در ارجاع کار ضروری است.
- هرگونه تغییر در اطلاعات مورد استفاده در تشخیص صلاحیت به ویژه مدیر عامل، اعضای هیئت مدیره و افراد امتیازآور باید ظرف مدت سه ماه در سامانه جامع تشخیص صلاحیت ثبت شده و مورد تأیید قرار گیرد.
- هر قرارداد جدید باید ظرف مدت سه ماه پس از انعقاد و صورت وضعیت های جدید پس از تأیید کارفرما، در سامانه ساجات ثبت شود، وگرنه امکان استفاده از امتیاز قراردادها در تشخیص صلاحیت های بعدی و آزادسازی ظرفیت وجود نخواهد داشت.



Registration Certificate

Issued to



Structure & Equipment Pars Pey Co.

Carried out at following site:

**Unit 8, No. 45, 9th St., Yousef Abad,
Tehran, Iran**

for their

QUALITY MANAGEMENT SYSTEM ISO 9001:2008

Scope of Activities covered by this Registration:

Design, Engineering, Construction of Civil & Installation Projects

CERTIFICATE NO. : CCPL/QMS/G1014
ISSUED ON : 04/01/2013
VALIDITY DATE : 03/01/2014
SUBJECT TO SUCCESSFUL SURVEILLANCE ASSESSMENT

1ST SURVEILLANCE DUE ON: N/A
2ND SURVEILLANCE DUE ON: N/A

AUTHORISED BY
CHAIRMAN / DIRECTOR



CARE CERTIFICATION PRIVATE LIMITED

THIS IS A SINGLE-SITE CERTIFICATION
WWW.CARECERTIFICATION.COM



گواهی عضویت Membership Certificate



انجمن صنفی کار فرمایی
پیمانکاران و شرکت های ساختمانی
و تاسیساتی و تجهیزات استان تهران

Association of Employers
of Contractors, Construction, Installation
& Equipment Companies Tehran Province

Date of issue: 2016/02/15

Membership No.: 911202715 S

License No.: 0779

Company name: STRUCTURE & EQUIPMENT PARS PEY

Date of registration: 2008/04/14

Managing Dir.: KHASHAYAR LOTFI

Date of membership: 2013/02/20

National code: 10103591730

Membership No.: 911202715 S

The holder of this certificate may benefit from the appertaining legal
privileges for two years from the date of issue of this license subject
to observance of the articles of Association of the Association and the
competence limits.

تاریخ صدور: ۱۳۹۴/۱۱/۲۶

شماره عضویت: ۹۱۱۲۰۲۷۱۵ س

شماره پروانه: ۰۷۷۹

تاریخ ثبت: ۱۳۸۷/۰۱/۲۶

نام شرکت: سازه و تجهیز پارس پی

تاریخ عضویت: ۱۳۹۱/۱۲/۰۲

مدیر عامل: خشایار لطفی

شماره عضویت: ۹۱۱۲۰۲۷۱۵ س

شناسه ملی: ۱۰۱۰۳۵۹۱۷۳۰

دارنده این گواهی با رعایت اساسنامه انجمن و حدود صلاحیت
شرکت میتواند از مزایای قانونی این پروانه به مدت دو سال پس
از صدور بهره مند گردد.

رئیس هیئت مدیره انجمن
Chairman of the Board of Directors of the Association
H.R.S.E/FFI حمیدرضا سیفی

دبیر انجمن
Secretary of the Association
A.DADRAS اکبر دادرسی

شماره:
تاریخ: ۹۵/۰۶/۰۱۴۷
پیوست: ۹۵/۰۲/۱۴

شرکت سیمان نیزار قم (سهامی خاص)

تحت پوشش شرکت سرمایه گذاری سیمان اسپندار

جناب آقای مهندس لطفی**مدیریت محترم عامل شرکت سازه و تجهیز پارس پی**

احتراماً؛

بازگشت به نامه شماره ۹۵/۱۰۶/۴۵۲۰ مورخ ۹۵/۰۱/۳۱ ضمن تشکر و قدردانی از زحمات پرسنل و حسن همکاری آن شرکت، بدینوسیله اعلام رضایت می نماید که موضوع قرارداد فیما بین به شماره ۹۳/۰۴/۱۴۴۷ بصورت جامع و در زمان مقرر انجام و صحت عملکرد سیستم تجهیزات اطفاء حریق و بهره برداری آن مورد تأیید این شرکت می باشد.

اغتنام فرصت نموده ضمن آرزوی توفیق روزافزون امید است در آینده نیز زمینه همکاری هرچه بیشتر فراهم گردد.

مدیر عامل**فرهنگ ثابتی**

بسمه تعالی

در طول سالهای ۹۰ الی ۹۲ شرکت پارس پی عرصه فعالیت صنعتی خود را در شرکت صنایع سیمان کیاسر که از فرزندان نخبه این کشور بوده، جاییکه اراده و ابتکار و تخصص و تلاش در هم آمیخت و نتیجه آن اتمام پروژه عملیات کانالهای فاضلاب انسانی کارخانه در زمانی کوتاه و با کمترین هزینه می باشد.

وظیفه میدانیم، از زحمات و تلاشهای پیگیر شرکت پارس پی که مسئولیت این مهم را بعهده داشته اند و خدمات ارزنده و صادقانه ای را در پیشبرد این هدف ارائه کرده اند سپاسگزاری و قدردانی نمائیم.

شرکت صنایع سیمان کیاسر



بسمه تعالی

در طول سالهای ۸۹ الی ۹۲ شرکت پارس پی عرصه فعالیت صنعتی خود را در شرکت صنایع سیمان کیاسر که از فرزندان نخبه این کشور بوده، جاییکه اراده و ابتکار و تخصص و تلاش در هم آمیخت و نتیجه آن اتمام پروژه ساختمانهای جنبی کارخانه در زمانی کوتاه و با کمترین هزینه می باشد.

وظیفه میدانیم، از زحمات و تلاشهای پیگیر شرکت پارس پی که مسئولیت این مهم را بعهده داشته اند و خدمات ارزنده و صادقانه ای را در پیشبرد این هدف ارائه کرده اند سپاسگزاری و قدردانی نمائیم.

شرکت صنایع سیمان کیاسر



بسمه تعالی

در طول سال ۹۲ شرکت پارس پی عرصه فعالیت صنعتی خود را در شرکت صنایع سیمان کیاسر که از فرزندان نخبه این کشور بوده ، جائیکه اراده و ابتکار و تخصص و تلاش در هم آمیخت و نتیجه آن اتمام پروژه مخزن سوخت مازوت کارخانه در زمانی کوتاه و با کمترین هزینه می باشد .
وظیفه میدانیم ، از زحمات و تلاشهای پیگیر شرکت پارس پی که مسئولیت این مهم را بعهده داشته اند و خدمات ارزنده و صادقانه ای را در پیشبرد این هدف ارائه کرده اند سپاسگزاری و قدردانی نمائیم.

شرکت صنایع سیمان کیاسر



بسمه تعالی

در طول سالهای ۸۸-۸۷ شرکت پارس پی عرصه فعالیت صنعتی خود را در سیان پیوند
گلستان که از فرزندان نخبه این کشور بود و جایکه اراده و ابتکار و تخصص و تلاش را در هم آمیخت و
نتیجه آن اتمام پروژه سوخت رسانی در زمان کوتاهی و با کمترین هزینه به انجام رسید و وظیفه میدانیم.
از زحمات و تلاش های یکمیر شرکت پارس پی که مسئولیت عالی طرح را بعهده داشته اند و
خدمات ارزنده و صادقانه ای را در پیشبرد این هدف ارائه کرده اند سپاسگزاری و قدردانی

میدانیم.

شرکت سیان پیوند گلستان
شرکت سیان پیوند گلستان
(سهامی خاص)

مدیر عامل محترم شرکت پارس پی

جناب آقای مهندس خشایار لطفی

با احترام،

ضمن قدردانی از تلاشهای خستگی ناپذیر مسئولین گرامی آن شرکت، بدینوسیله رضایت کامل خود را از عملکرد آن مجموعه محترم در خصوص پروژه ساخت، نصب و راه اندازی مخازن و پمپخانه مازوت کارخانه سیمان نیزار قم اعلام میدارد. امید است آن شرکت در سایر پروژه های ملی نیز منشاء خدمات ارزنده ای گردد.



مدیر عامل
محمد رضا بهجت

موضوع : گواهی رضایت

سلام

با احترام ، بدینوسیله اعلام میگردد که شرکت سازه و تجهیز پارس پی پیمانکار سافتمان برق کارفانه سیمان این شرکت بوده و از نمونه کار ، تجربه و توان (مالی ، تجهیزاتی و فنی و برنامه ریزی) آن شرکت رضایت کامل حاصل است امید است با اتکال به خداوند منان در کلیه کارها موفق و موید باشند.

محمد غیثی

قائم مقام مدیر عامل

DARAB CEMENT CO.



تاریخ: ۹۵/۰۳/۰۱

شماره: ۹۵-۱۰

پیوست: ندارد

به نام خدا

شرکت سازه و تجهیز پارس پی

مدیریت محترم عامل

جناب آقای مهندس لطفی

با سلام و احترام

ضمن قدردانی از تلاشهای مسئولین آن شرکت، بدینوسیله رضایت خود از آن مجموعه محترم در خصوص تامین تجهیزات ابزار دقیق ENDERESS + HAUSER موضوع قرارداد فی مابین را اعلام می نماید. امید است آن شرکت در سایر پروژه های آتی نیز همکاری های مناسب را ارائه نماید.



آدرس: تهران، شهرک غرب، بلوار شهید دادمان، خیابان ۱۲ متری کله، کلهای پنجم، پلاک ۴، واحد ۳

تلفن: ۸۸۵۸۰۷۳۵ - ۸۸۳۶۰۲۱۳ - ۸۸۳۶۰۴۹۷ - ۸۸۰۷۷۹۴۸ فکس: ۸۹۷۷۳۱۲۷

www.tttcoiran.com Email: info@tttcoiran.com

شماره: ۹۵/۰۱۰
تاریخ: ۹۵/۰۲/۲۰
پوست:

شرکت صنایع بسته بندی اسپندار (سهامی خاص)

تحت پوشش شرکت سرمایه گذاری سیمان اسپندار

شرکت سازه و تجهیز پارس پی

با سلام

نظر به اینکه در سال ۱۳۹۴ اجرای عملیات نصب آزمایش و راه اندازی لوله کشی و تأسیسات مکانیکی و کانال تأسیسات اصلی کارخانه صنایع بسته بندی اسپندار به عهده شرکت سازه و تجهیز پارس پی بوده و پروژه مزبور در زمانی کوتاه و با کمترین هزینه به انجام رسیده است.

وظیفه میدانییم از زحمات و تلاشهای پیگیر شرکت پارس پی که مسئولیت این مهم را بعهدہ داشته اند و خدمات ارزنده و صادقانه ای را در پیشبرد این هدف ارائه کرده اند سپاسگزاری و قدردانی نماییم.



مدیر عامل
مجید معینی

تاریخ: ۱۳۹۶/۱۱/۰۴

شماره: ۷۳۸۰-۲۴۶۵

پیوست: -

جناب آقای مهندس لطفی
مدیر عامل محترم شرکت پارس پی

با سلام و احترام،

ضمن قدردانی از جنابعالی و مجموعه محترم شرکت پارس پی به عنوان پیمانکار تامین اقلام تاسیسات
آبرسانی شرکت سیمان مندوشتی، اعلام می دارد که این شرکت از عملکرد آن پیمانکار محترم طی دوران پروژه
مطابق با قرارداد فیما بین رضایت کامل داشته و از خداوند متعال آرزوی سرفرازی و موفقیت در پروژه های آتی را
دارد.

با تشکر
سید محمد حسین عظیمی
مدیر عامل



بسمه تعالی

شرکت سیمان خوزستان (سهامی عام)

شماره:
تاریخ:
پوست: ۸۵۹

۱۳۹۶/۱۱/۰۹

پیوست ندارد

جناب آقای مهندس لطفی

مدیر عامل محترم شرکت سازه و تجهیز پارس پی

موضوع: تقدیر و تشکر

باسلام،

احتراماً بدینوسیله ضمن اعلام رضایت در خصوص انجام پروژه احداث ساختمان طرح توسعه بارگیرخانه کارخانه سیمان خوزستان از جنابعالی و کلیه همکاران شاغل در پروژه مذکور قدردانی میگردد. امید است با عنایت الهی توفیقات روز افزون برای جنابعالی و مجموعه پارس پی میسر گردد.

مکتوب
عبدالحمید نیکنام





بازار سرمایه
نقد بر قلمه برای تعالی

دفتر تهران، سعادت آباد، خیابان علامه جنوبی، خیابان ۲۶ شولی (شهادت حق طلب)، پلاک ۸، کد پستی: ۱۹۹۷۸۳۵۶۳۱
صندوق پستی: ۱۵۸۱۵ / ۳۶۶۱، تلفن: ۸۸۶۸۹۹۶۲ - ۸۸۶۱۳۰۵۶، دورنگار: ۸۸۶۸۰۹۲۸
کارخانه، خوزستان، کیلومتر ۲۲ جاده رامهرمز - هفتکل، دشت ۵۵، کد پستی: ۶۲۸۱۷ - ۲۳۷۶۹
تلفن: ۴ - ۰۱ - ۲۳۵۸۳۰۰۱، دورنگار: ۰۶۱) ۴۳۵۸۳۳۱۱، Email: info@khcco.com Website: www.khcco.com



بِسْمِ اللَّهِ الرَّحْمَنِ الرَّحِيمِ

شرکت سیمان خوزستان (سهامی عام)

شماره:
تاریخ:
پیوست:
۸۵۸

۱۳۹۶/۱۱/۰۹

پیوست ندارد

جناب آقای مهندس لطفی

مدیر عامل محترم شرکت سازه و تجهیز پارس پی

موضوع: تقدیر و تشکر

باسلام

احتراماً بدینوسیله ضمن اعلام رضایت در خصوص انجام پروژه احداث ساختمان مهمانسراهای کارخانه سیمان خوزستان از جنابعالی و کلیه همکاران شاغل در پروژه مذکور قدردانی میگردد. توفیقات روز افزون جنابعالی و مجموعه پارس پی را از آستان حضرت حق آرزو مندیم.

مدير عامل
عبدالحمید لطفی



دفتر تهران، سعادت آباد، خیابان علامه جنوبی، خیابان ۲۶ شرقی (شهید حق طلب) پلاک ۸، کد پستی: ۱۹۹۷۸۳۵۶۳۱
صندوق پستی: ۱۵۸۱۵ / ۳۶۶۱۱، تلفن: ۸۸۶۸۹۹۶۲ - ۸۸۶۹۳۰۵۶، دورنگار: ۸۸۶۸-۹۲۸
کارخانه: خوزستان، کیلومتر ۲۲ جاده راهبریز - هشتکل، دشت ۵۵، کد پستی: ۶۳۸۱۷ - ۳۳۷۶۹
تلفن: ۲ - ۴۳۵۸۳۰۰۱ (۰۶۱)، دورنگار: ۴۳۵۸۳۳۱۱ (۰۶۱) Website: www.khcco.com Email: info@khcco.com

شماره ۰۱/۱۱/۱۳۱۴/ص

شماره ۱۴۰۱۹۹/۱۸
تاریخ
تاریخ ۵
پست



شرکت سیمان تیس چابهار
(سهامی خاص)
شماره اقتصادی: ۴۶۹۴-۵۳۶۷-۴۱۱۳

جناب آقای مهندس لطفی

مدیرعامل محترم شرکت سازه و تجهیز پارس پی

موضوع: رضایتنامه

با سلام؛

احتراماً، ضمن سپاسگزاری از انجام به موقع و با کیفیت قرارداد نصب و همکاری در راه اندازی تأسیسات مکانیکی (آب، هوای فشرده و سوخت رسانی) کارخانه سیمان تیس چابهار، بدینوسیله رضایت این شرکت را از نحوه اجرا و پاسخگویی آن شرکت در انجام موارد مشروحه موضوع قرارداد فی مابین اعلام می دارد.

امید است در سایه توجهات الهی و تلاش و کوشش عزیزان در آن مجموعه، همچنان توفیق خدمت رسانی در سایر پروژه های عمرانی میهن عزیزمان برای آن شرکت میسر و مهیا گردد.

سید محمد حسین عظیمی
مدیرعامل

شرکت سیمان تیس چابهار
(سهامی خاص)

شماره: ۱۴۰۱/۰۲/۱۶۳۳
تاریخ: ۱۴۰۱/۰۹/۰۶
پیوست:

مدیر عامل محترم شرکت پارس پی
جناب آقای مهندس لطفی

با سلام و احترام

ضمن قدردانی از تلاشهای جنابعالی و همکاران محترم آن شرکت در اجرای قرارداد به شماره ۱۴۰۱/۰۶/۰۰۰۸ مورخ ۱۴۰۱/۰۱/۲۴ و ۱۴۰۱/۰۶/۰۰۰۹ مورخ ۱۴۰۱/۰۱/۲۴، بدین وسیله رضایت کامل خود را از عملکرد آن مجموعه محترم در خصوص پروژه ساخت، نصب و راه اندازی مخزن جدید ۲۰۰۰ متر مکعبی و پمپخانه مازوت کارخانه سیمان نیزار قم اعلام می دارد.

امید است در سایر پروژه های ملی نیز منشاء خدمات ارزنده ای باشید.

عادل روحی

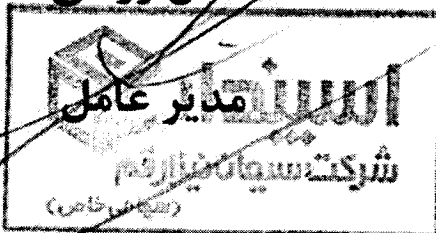

تهران | لواسانی غربی | پلاک ۱۱۴ | ساختمان
اسپندار | طبقه سوم | کدپستی: ۱۹۳۷۷۴۴۷۵۴
استان قم | کیلومتر ۴۵ جاده قدیم قم به اصفهان

۰۲۱-۲۲۲۳۲۹۵۸ ☎ | ۰۲۱-۲۳۵۷۱ ☎

۰۲۵-۳۳۶۷۵۵۰۴ ☎ | ۰۲۵-۳۳۶۷۵۵۰۱-۳ ☎

info.nqcc@espandar.com ✉

www.nqcc.espandar.com 🌐

۱۳۹۸/۰۵/۰۱
۹۸۰۵-۹۴۰۱
ندارد

تاریخ:
شماره:
پیوست:



شرکت بین المللی توسعه کستر هلال خاورمیانه
The International Hillal Development Company of the Middle East

شرکت سازه و تجهیز پارس پی

مدیریت محترم عامل

جناب آقای مهندس لطفی

موضوع: رضایت نامه

با سلام

احتراماً، نظر به اینکه تامین، اجراء و نصب تاسیسات مکانیکی خط تولید پروژه سیمان مارگون به عهده شرکت سازه و تجهیز پارس پی بوده است بدینوسیله رضایت خود را از عملکرد آن شرکت اعلام داشته و از خدمات آن شرکت سپاسگزاری و قدردانی می نماید.

حجاری راد
مدیر عامل
شرکت بین المللی توسعه کستر هلال
خاورمیانه
شماره ثبت: ۲۶۸۳۳۳

دفتر مرکزی: تهران، خیابان شهید بهشتی
قبل از تقاطع ولیعصر، پلاک ۲۲۳، طبقه پنجم
تلفن: ۸۸۷۰۷۸۷۶ - ۸۸۷۰۱۴۱۸
نمابر: ۱۵۱۱۶۱۷۳۴۳ کد پستی: ۸۸۷۰۵۹۸۸
پست الکترونیک: Mail@hillal.ir

کارخانه: استان کهگیلویه و بویر احمد،
شهرستان مارگون
کد پستی: ۷۵۹۸۱۹۶۳۴۴
تلفن: ۰۷۴۳۳۲۸۲۸۲۹-۴۶
نمابر: ۰۷۴۳۳۲۸۲۷۴۵

دفتر فروش: یاسوج،
خیابان ستارخان، مجتمع فاطیما،
طبقه چهارم، واحد هشتم
کد پستی: ۷۵۹۱۹۸۱۲۰۴
تلفن: ۰۷۴۳۳۲۳۳۲۲۷-۹



BEHSHAHR (P.J.S)
شرکت صنعتی بهشهر (سه‌س‌پ)

ایران، تهران
کیلومتر ۸ بزرگراه شهید احمد متوسلیان
(فتح سابق)
کد پستی: ۱۳۸۶۹۳۴۳۱۱
تلفن: +۹۸ ۲۱ ۶۳۹۶۰۰۰۰
فکس: +۹۸ ۲۱ ۶۶۱۸۸۰۱۳
شناسه ملی: ۱۰۱۰۰۲۱۸۰۳۴

8th km. Shahid Ahmad Motevaselian
Highway (Former Fath)
Tehran-Iran
Postal Code: 1386934311
Tel : +98 21 63 96 0000
Fax : +98 21 66 18 8013
www.behshahr-ind.com

شماره: ۲۳۱۸-۱۰-۳۳

تاریخ: ۱۴۰۲/۰۵/۲۴

تقدیر نامه

شرکت سازه و تجهیز پارس پی

جناب آقای مهندس خشایار لطفی

تلاش و همت والای مدیریت و کارکنان آن شرکت موجب احداث با کیفیت ساختمان بی بوسازی ۶۰۰ تنی مطابق با برنامه طرح توسعه این مجموعه، بر اساس استانداردهای بین المللی و با رعایت کامل الزامات ایمنی (HSE) حاکم بر آن به صورت (EPC) گردید.

لذا بدینوسیله به پاس این زحمات ارزنده، از جنابعالی، مدیر و کارشناسان محترم شاغل در آن شرکت تقدیر و تشکر بعمل می آید.
امید است در راه اعتلای صنعت کشور بیش از پیش موفق و پیروز باشید.

واحد طرح و توسعه
Handwritten signature



شماره ثبت: ۳۴۷۹
BEHSHAHR
شرکت صنعتی بهشهر (سه‌س‌پ)

شماره:

۴۰۴/۰۳/۱۳۹۳۷

تاریخ:

۱۴۰۴/۰۷/۰۶

پیوست:

ندارد

جناب آقای مهندس لطفی

مدیرعامل محترم شرکت سازه و تجهیز پارس پی

موضوع: رضایتنامه از عملکرد احداث نیروگاه دیزلی

با سلام

احتراماً ضمن قدردانی از زحمات آن شرکت در امر طراحی ، تأمین و اجرای ابنیه ، سازه فلزی ، تأسیسات مکانیکی ، مخازن ذخیره گازوئیل به ظرفیت ۲ میلیون لیتر و تجهیزات اعلام و اطفاء حریق مربوط به احداث نیروگاه دیزلی کارخانه سیمان نیزار قم ، بدینوسیله رضایت کامل خود را از عملکرد آن شرکت چه در بخش کیفی و چه در پایبندی به زمان و مفاد قراردادی اعلام می دارد و برای جنابعالی و مجموعه شرکت پارس پی آرزوی توفیق روز افزون در امر خدمت رسانی و سازندگی در سایر پروژه های عمرانی کشور را دارد.

باتشکر
عادل روحی
مدیر عامل



تهران | لواسانی غربی | پلاک ۱۱۴ | ساختمان
اسپندار | طبقه سوم | کد پستی: ۱۹۳۷۷۴۴۷۵۴
استان قم | کیلومتر ۴۵ جاده قدیم قم به اصفهان

۰۲۱-۲۲۲۳۲۹۵۸ | ۰۲۱-۲۳۵۷۱
۰۲۵-۳۳۶۷۵۵۰۴ | ۰۲۵-۳۳۶۷۵۵۰۱-۳

info.nqcc@espandar.com

www.nqcc@espandar.com

شماره:

تاریخ: ۱۴۰۴/۰۳/۲۸

پیوست: ۱۴۰۴/۰۷/۰۵

شرکت سازه و تجهیز پارس پی
مدیریت محترم عامل؛ جناب آقای مهندس لطفی
موضوع: رضایتنامه از عملکرد احداث نیروگاه دیزلی

با سلام

احتراماً ضمن قدردانی از زحمات آن شرکت در امر طراحی، تأمین و اجرای ابنیه، سازه فلزی، تأسیسات مکانیکی، مخازن ذخیره گازوئیل به ظرفیت ۲ میلیون لیتر و تجهیزات اعلام و اطفاء حریق مربوط به احداث نیروگاه دیزلی کارخانه سیمان فراز فیروزکوه.

بدینوسیله رضایت کامل خود را از عملکرد آن شرکت چه در بخش کیفی و چه در پایبندی به زمان و مفاد قراردادی اعلام می دارد و برای جنابعالی و مجموعه شرکت پارس پی آرزوی توفیق روز افزون در امر خدمت رسانی و سازندگی در سایر پروژه ها ی عمرانی کشور را دارد.

سید احد حسینی

مدیرعامل



اسپندار
شرکت سیمان فراز فیروزکوه
(سهامی خاص)